



ITALIA • 1939



Manual del
concesionario

MAX Drive System



Principales parámetros técnicos

Voltaje (CCV)	36
Potencia Nominal (W)	250
Eficiencia nominal (%)	≥ 80%
Velocidad nom. de rotación	100± 5
Cupla máxima (Nm)	≥80
Platos y bielas	38T
Peso (Kg)	3,9
Sensores	Sensor de velocidad de pedalada asistida, sensor de cupla y sensor de velocidad en la rueda y sensor de temperatura
Nivel de ruido (dB)	< 55
Ambiente de trabajo	de -20°C a 55 °C
grado de impermeabilidad	IP 66
Certificaciones	CE ROHS / EN14766 / EN14764 / REACH

PANTALLA

Especificaciones y parámetros de la pantalla

- 36V Voltaje
- Corriente Nominal: 10 mA
- Corriente Máxima Continua: 30 mA
- Dispersión de la corriente en apagado: <1uA
- Corriente continua proporcionada por la centralita: 50 mA
- Temperatura en funcionamiento: de -18 a 60 °C
- Temperatura de conservación: de -30 a 70 °C
- Grado de impermeabilidad: IP65
- Humedad de almacenamiento: 30 % – 70 %

Aspecto y medidas



Panorámica de las funciones y definiciones clave

proporciona avisos cuando el número de ciclos supera el valor establecido.

Se visualiza un aviso también cuando la distancia total recorrida supera el valor establecido.

Panorámica de las funciones

- Uso del protocolo de comunicación serie bidireccional, simples operaciones en pantalla mediante el control de 5 teclas.
- Visualización de las velocidades: velocidad en tiempo real (SPEED), velocidad máxima recorrida (MAXS) y velocidad media (AVG)
- km o millas: el usuario puede elegir entre km o millas
- Indicador del nivel de batería inteligente: mediante un algoritmo de optimización, queda asegurada una visualización estable del nivel de la batería y el problema del indicador fluctuante que se manifestaba en otras pantallas está resuelto
- Iluminación automática: el faro delantero, el faro trasero y la pantalla se encienden/apagan automáticamente según las condiciones de iluminación.
- 5 niveles de retroiluminación
- 5 niveles de asistencia a la pedalada: configuración de los niveles de 1 a 5
-
- Visualización de los mensajes de error
- Arranque asistido
- Configuración: varios parámetros como modalidad, diámetro de la rueda, límite de velocidad
- Avisos de mantenimiento: (esta función puede desactivarse) la función de aviso de mantenimiento se visualiza según los ciclos de carga de la batería y según la distancia recorrida. La pantalla calcula automáticamente la duración (vida) de la batería y

Informaciones en pantalla

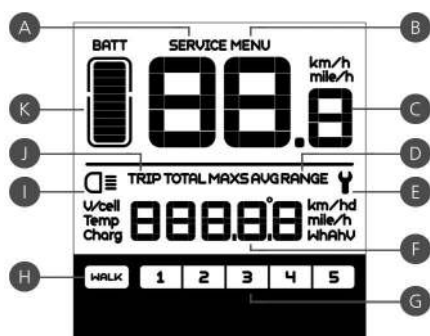

- A** Aviso de mantenimiento: cuando se necesita mantenimiento, se visualiza el símbolo **SERVICE** (la distancia recorrida o el número de ciclos de carga de la batería supera el valor establecido - la función puede desactivarse)
Menú
- B** Visualización de las velocidades: velocidad, km/h, y millas/h
- D** Modalidades de velocidad: velocidad media (AVG km/h), velocidad máxima alcanzada (MAXS km/h)
- E** Mensajes de error: cuando se detecta un error, se visualiza el símbolo **Y**
- F** Indicador de distancia: visualización de la distancia según la configuración.
- G** Indicador de niveles: se visualizan las opciones, entre 1 y 5. Si no hay aparecen valores numéricos, significa que el motor no está aportando asistencia.
Si el usuario camina y lleva la bicicleta de la mano, se visualiza el símbolo **WALK**
- H** Arranque asistido
- I** Indicador de iluminación: solo se visualiza si están activas las luces o la retroiluminación

Definiciones Clave

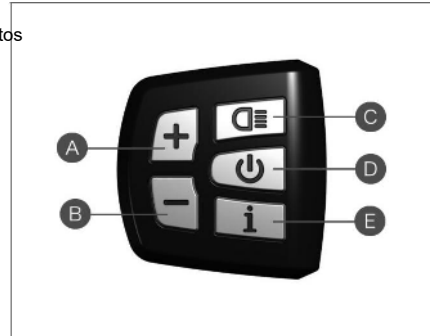

- J Modalidad distancia: se visualiza la distancia de un solo viaje (TRIP) o la distancia total (TOTAL)
- K Nivel de batería: indicador de batería de 10 segmentos





- A alto
- b bajo
- C iluminación
- D encendido/a
- E pagado
- E modalidad

Operaciones normales

INTERRUPTOR DE ENCENDIDO/APAGADO

Encender el dispositivo. Mantener pulsado  durante 2 segundos para encender la pantalla. Mantener pulsado de nuevo  durante 2 segundos para apagar la pantalla. Si no se usa la bicicleta, pasados 5 minutos (el tiempo puede programarse), la pantalla se apaga automáticamente.

SELECCIÓN DE LA MODALIDAD de ASISTENCIA En la

modalidad de cambio manual, pulsar  o  para elegir el nivel de asistencia del motor deseado.

El nivel más bajo es 1, el máximo es 5. Cuando se enciende la pantalla, el nivel predefinido es 1. Si no hay valor numérico, significa que no se aporta asistencia.

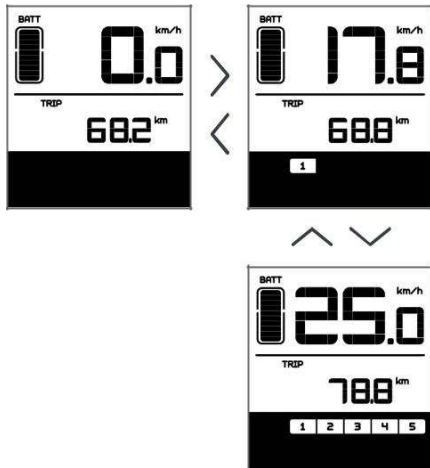

Selección del nivel de asistencia del motor

PASO DE MODO DISTANCIA A MODO VELOCIDAD

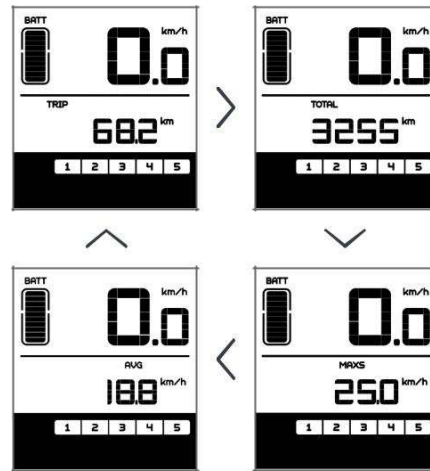

Pulsar brevemente  para pasar entre la distancia y la velocidad.

Distancia de un solo (TRIP/km) Distancia total (TOTAL/km)
 Velocidad máxima (MAXS km/h) Velocidad media (AVG km/h)
 Se visualizan en orden progresivo. →



Pasos entre pantallas

INTERRUPTOR DE LUCES Y RETROILUMINACIÓN DE LA PANTALLA

Pulsar  durante 2 segundos, se encenderán la retroiluminación de la pantalla y las luces. Pulsar de nuevo  durante 2 segundos para apagar. (Si se enciende la pantalla en un ambiente oscuro, la retroiluminación y las luces se encienden automáticamente. Si se apagan manualmente las luces y la retroiluminación, la siguiente vez deberán encenderse también manualmente.

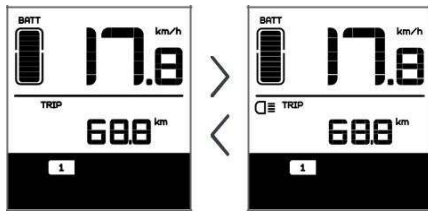

El usuario puede elegir entre 5 niveles de luminosidad de la retroiluminación.

ARRANQUE ASISTIDO

Pulsar  durante 2 segundos, la bicicleta entrará así en modo de arranque asistido y se visualizará el símbolo WALK.

Al soltar la tecla,  se sale del modo de arranque asistido.

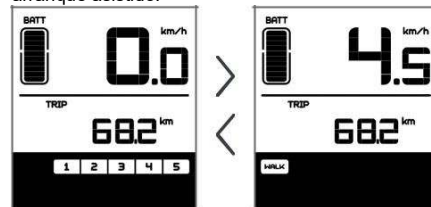

Paso de asistencia del motor a arranque asistido

INDICADOR DEL ESTADO DE LA BATERÍA

Cuando el estado de la batería es normal, se visualizan en el LCD un cierto número de segmentos y el borde de la batería según el nivel de carga efectivo.

Si están apagados los 10 segmentos y el borde parpadea significa que se debe cargar la batería lo antes posible.

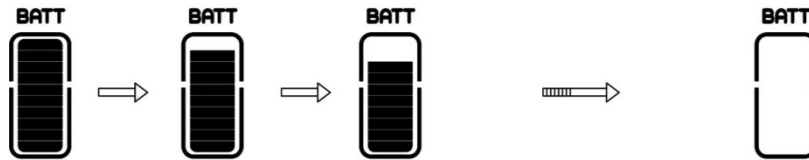



Número de segmentos	Porcentaje de carga	Número de segmentos	Porcentaje de carga	Número de segmentos	Porcentaje de carga
10	$\geq 90\%$	6	$50\% \leq C < 60\%$	2	$15\% \leq C < 25\%$
9	$80\% \leq C < 90\%$	5	$45\% \leq C < 50\%$	1	$5\% \leq C < 15\%$
8	$70\% \leq C < 80\%$	4	$35\% \leq C < 45\%$	borde parpadeante	$C < 5\%$
7	$60\% \leq C < 70\%$	3	$25\% \leq C < 35\%$		

Configuración de los parámetros

Opciones a configurar

- 1 > Puesta a cero de los datos
- 2 > km/millas
- 3 > Sensibilidad a la luz
- 4 > Luminosidad de retroiluminación de la pantalla
- 5 > Tiempo de apagado automático
- 6 > Configuración de los avisos de mantenimiento
- 7 > Introducción de contraseña
- 8 > Selección del diámetro de la rueda
- 9 > Configuración del límite de velocidad

PREPARACIÓN DE LA CONFIGURACIÓN

Cuando la pantalla esté activa, pulsar 2 veces  (intervalo inferior a 3 segundos). El sistema entrará en el menú de configuración de los parámetros. Pulsar de nuevo  2 veces (intervalo inferior a 3 segundos) para volver al menú principal.

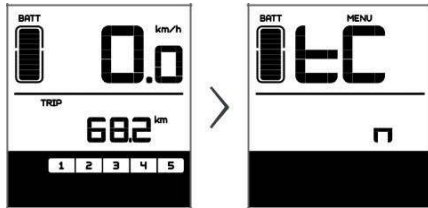

Menú para entrar en la configuración de los parámetros



En el estado de las configuraciones, cuando el parámetro que se desea configurar comienza a parpadear, pulsar las teclas  para regular el valor.

Pulsar brevemente  para pasar entre los parámetros a configurar.

Pulsar 2 veces  (intervalo inferior a 3 segundos) para salir del menú.

Si no se realizan operaciones durante 10 segundos, la pantalla volverá a la visualización normal

PUESTA A CERO DE LOS DATOS

Pulsar 2 veces  (intervalo inferior a 3 segundos) para entrar en el menú. En el campo se visualiza tC. Si se pulsa  se visualiza también una Y. Ahora, los datos temporales pueden borrarse (velocidad máxima, velocidad media, km por viaje).

Pulsar brevemente  (menos de 3 segundos) para entrar en la interfaz de configuración de km/millas.

Si el usuario no pone a cero los datos, la distancia por viaje y el tiempo total de uso se borrarán automáticamente cuando el tiempo total de uso supere las 99 horas y 59 minutos.

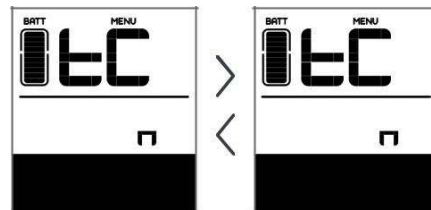

Los datos no se pueden borrar cuando el valor establecido de la función de sensibilidad a la luz es 0 o cuando está apagada.



KM/MILLAS

Cuando en el campo se visualiza S7, pulsar  para cambiar entre km/h y millas/h o para establecer km o millas.

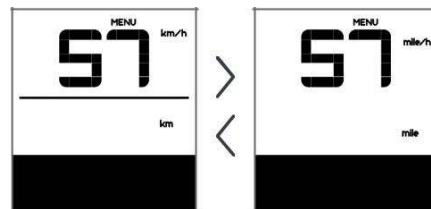
Hecho esto, pulsar brevemente  (menos de 3 segundos) para entrar en la interfaz de configuración de la sensibilidad a la luz.



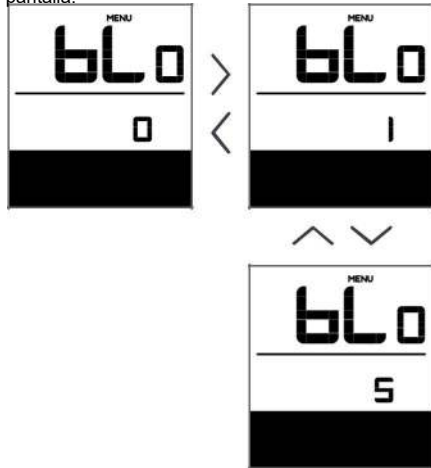

SENSIBILIDAD A LA LUZ

Cuando en el campo se visualiza bL0, utilizar  /  para elegir la figura de 0 a 5. Cuanto mayor es la cifra elegida, mayor es la sensibilidad de la luz. Después de esta configuración, pulsar brevemente  (menos de 3 segundos) para entrar en la interfaz de configuración de la luminosidad de la retroiluminación de la pantalla.



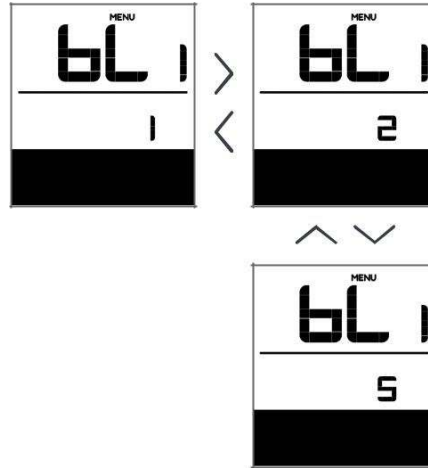

LUMINOSIDAD DE RETROILUMINACIÓN DE LA PANTALLA

Cuando en el campo se visualiza bL1, pulsar  /  para elegir la cifra de 1 a 5. La cifra 1 representa la luminosidad más baja, mientras la 5 indica la más alta de la retroiluminación de la pantalla. Después de esa configuración, pulsar brevemente  (menos de 3 segundos) para entrar en la interfaz de configuración del apagado automático.





TIEMPO DE APAGADO AUTOMÁTICO

Cuando en el campo se visualice OFF, pulsar  /  para elegir la cifra de 1 a 9. La figura indica los minutos que faltan para el apagado automático de la pantalla. Una vez efectuada esta configuración, pulsar

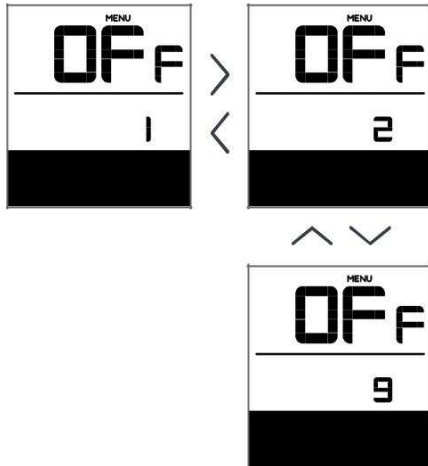
brevemente  (menos de 3 segundos) para entrar en la interfaz de configuración de los avisos de mantenimiento.



AVISOS DE MANTENIMIENTO (puede desactivarse) Cuando en el campo se visualice nnA, pulsar  /  para elegir 0 o 1. 0 desactiva la función, mientras 1 la habilita.

Después de esta configuración, pulsar brevemente  (menos de 3 segundos) para entrar en la interfaz de introducción de contraseña)

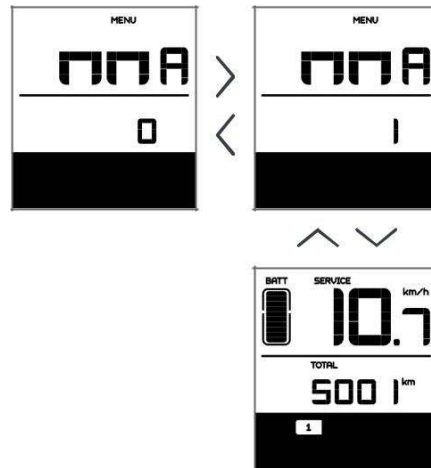

Configuración de los avisos de mantenimiento

La pantalla solicitará que se efectúe el mantenimiento a partir de informaciones como la distancia recorrida y los ciclos de carga de la batería.

- Cuando la distancia total efectuada supere los 5000 km (puede ser personalizada por el fabricante), la pantalla mostrará el símbolo **SERVICE**
Con la pantalla encendida, el signo de la distancia total acumulada parpadea durante 4 segundos, indicando que es necesario efectuar mantenimiento.
- Cuando el número de los ciclos de carga de la batería supera los 100 (la cantidad puede ser personalizada por el fabricante), la pantalla mostrará el símbolo **SERVICE**
Con la pantalla encendida, el signo de la batería parpadea durante 4 segundos, indicando que es necesario efectuar mantenimiento.

- La función de alarma de mantenimiento puede deshabilitarse:
configuraciones de → alarma de
mantenimiento (MA) → alarma de
mantenimiento (MA) → 0

DEFINICIONES DE CÓDIGOS DE ERROR

La pantalla MAX-C966 puede mostrar las averías de la e-bike. Cuando se detecta una avería, se visualiza el icono . En el campo de la velocidad se visualizará uno de los siguientes códigos de error.

Código de error	Descripción del Error	Posible solución
"06"	Protección de baja tensión	Comprobar el voltaje de la batería
"07"	Protección de sobretensión	Comprobar el voltaje de la batería
"08"	Avería en el cable interior del motor	Comprobar el módulo motor
"09"	Avería en el cable de fase del motor	Comprobar el módulo motor
"10"	La temperatura del motor ha alcanzado el límite	Parar la bicicleta hasta que el error 10 desaparezca de la pantalla
"11"	Avería del sensor de temperatura del controlador	Revisar la centralita
"12"	Avería del sensor de corriente	Revisar la centralita
"13"	Avería de temperatura de la batería	Revisar la batería
"21"	Avería del sensor de la batería	Revisar la posición de instalación del sensor de velocidad
"22"	Avería de comunicación BMS	Sustituir la batería
"30"	Avería de comunicación	Verificar la conexión de la centralita

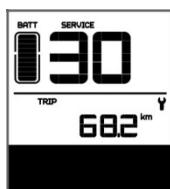

Visualización del error en pantalla

NOTA: el código de error 10 probablemente aparecerá en pantalla cuando la bicicleta esté en subida durante mucho tiempo. Esto indica que la temperatura del motor ha alcanzado el valor de protección; en ese caso, el usuario debe parar la e-bike para que recupere la normalidad. Si el usuario sigue utilizando la e-bike, el motor interrumpirá automáticamente la alimentación.

SOPORTE PARA LA BATERÍA EN PARRILLA DE EQUIPAJES

El soporte (alojamiento) de la batería plana en la parrilla de equipajes y la caja de la centralita se entregan con la parrilla de equipajes. En la caja de la batería, los cables de conexión a la centralina están ya montados.

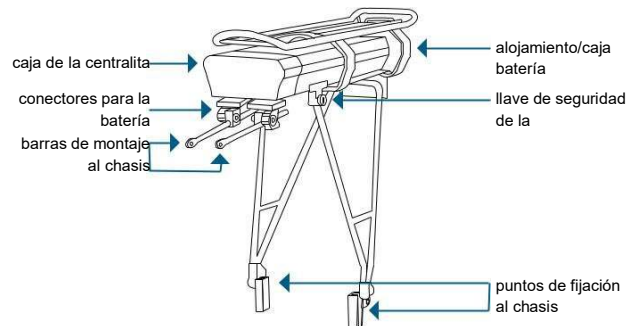

USO DE LA BATERÍA Y DEL CARGADOR

¡¡¡Cargar completamente la batería antes de usarla por primera vez!!!

La batería puede cargarse tanto montada en la bici como aparte. La

llave sirve para fijar con exactitud la batería a la bicicleta.

Si no se fija, podría sufrir daños y/o ser robada. Para quitar la batería, girar la llave.

Para quitar la batería montada en el cuadro, girar la llave en el sentido de las agujas del reloj (1),

empujar la batería fuera de su soporte manteniendo la llave girada (2).

Cuando la batería se monta en la bici y se coloca en la placa de soporte, la batería se bloquea automáticamente, de modo que no es necesario girar la llave de seguridad.

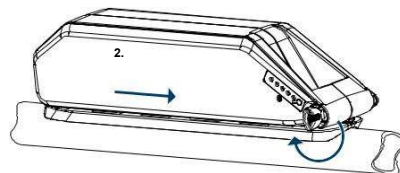

Para recargar la batería, abrir la tapa (3) que cubre la toma (4) y conectar el cargador (5).

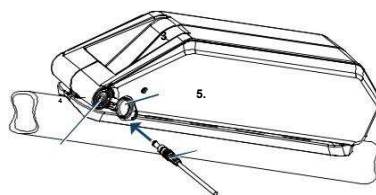

Para quitar la batería de la parrilla de equipajes de la bicicleta, abrir en primer lugar la llave de bloqueo, girándola en sentido contrario a las agujas del reloj (1); hecho esto, empujar la batería hasta hacerla salir de su envoltorio (caja/alojamiento). Cuando se introduzca de nuevo la batería en su estuche, girar la llave de seguridad en el sentido de las agujas del reloj para así fijar la batería y evitar que caiga mientras se pedalea, o que la roben.

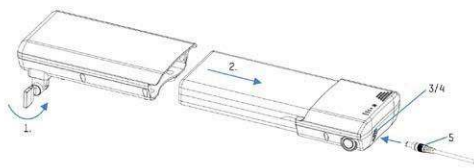

Para cargar la batería, abrir la tapa (3) en la toma (4) y conectar el cargador (5).

Después de haber conectado el cargador a la batería, conectar el cargador a la toma de energía eléctrica. El cargador parpadea en color rojo durante la carga; tan pronto como la batería está cargada, el led del cargador pasa a color verde.

El proceso de carga se indica también en la batería misma mediante un LED intermitente en el indicador de

capacidad (solo en la batería montada en el cuadro).

temperatura: de 0°C a 45°C

Tiempo de carga: Entre 5-7 horas (según la capacidad de la batería)

Almacenamiento : de 5°C a 25°C (recomendado)

Almacenamiento : -20°C a 45°C (límite máx.)

Recomendamos recargar la batería después de cada uso. En caso de no utilizar la batería durante un período prolongado (por ejemplo durante el invierno) cargarla completamente antes de guardarla. Para evitar daños a la batería recargarla cada 12 semanas. Guardar en lugar seco y respetar las temperaturas indicadas.



Evitar la luz solar directa y temperaturas excesivas



Mantener la batería alejada de cualquier tipo de llamas



Marca CE (conformidad CE): esta batería se ha construido de conformidad con los estándares europeos



Las células contienen litio



No tirar con los desechos domésticos. Eliminar en los puntos de recogida autorizados

- Para cargar la batería, utilizar solo cargadores originales Ansmann
 - Evitar cortocircuitos
 - Durante la recarga, colocar la batería sobre superficies incombustibles y resistentes al calor. En el área alrededor no debe haber objetos inflamables o combustibles
 - Nunca dejar la batería sin vigilancia mientras se carga
 - Las baterías no son un juguete - ¡Mantener fuera del alcance de los niños!
 - ¡Los cables y las tomas originales Ansmann no deben cortarse ni modificarse en ningún caso!
- Un uso erróneo puede causar riesgo de explosión, sobrecalentamiento o fuego. Un uso erróneo y no conforme al manual de instrucciones puede causar defectos o desgaste precoz. Guardar el manual de instrucciones en un lugar seguro y entregarlo junto con la batería.



Después de haber cargado la batería, quitar el cargador de la toma eléctrica y desconectar de la batería. Cerrar la tapa de la toma de carga de la batería para evitar la entrada de agua y prevenir el riesgo de corrosión.

La batería tiene un indicador de capacidad para controlar el nivel de carga. Presionar rápidamente la tecla en el indicador de capacidad. El nivel de carga se visualiza brevemente a través de los led que se encienden. Durante la conducción, el nivel de capacidad de la batería se puede ver en la pantalla fijada en el manillar (hay un ajuste de los dispositivos por el cual la carga leída en pantalla podría ser distinta de la reflejada en el indicador de la batería).

Tan pronto como la batería está completamente cargada y fijada en la placa de soporte o en la caja de la parrilla de equipajes, el sistema eléctrico está listo para su uso.

ENCENDIDO/APAGADO

En el caso de la batería fijada al cuadro, el encendido del sistema se efectúa pulsando la tecla del indicador presente en la batería y pulsar el botón de encendido en el panel de control.



Cuando se deja de usar la bicicleta, el panel de control y el sistema se apaga automáticamente pasados 15 minutos (solo cuando la corriente de salida de la batería es inferior a 100 mA).

En el caso de batería en la parrilla de equipajes, para encender el sistema usar el teclado de encendido ON/OFF de la batería y, seguidamente, pulsar la tecla de encendido en el panel de control. Para apagar el sistema, pulsar la tecla OFF en la batería.

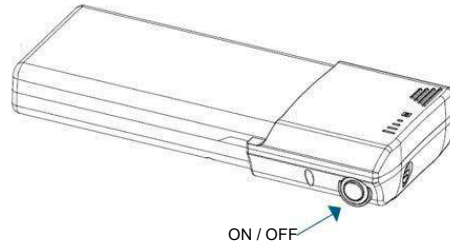

RESET DE LA BATERÍA FIJADA EN EL CUADRO

Pulsar el botón 2 veces manteniéndolo pulsado más de 5 segundos (hasta que el primer led se encienda); el quinto led se enciende); el quinto led se

enciende. Pulsar el botón 1 vez y mantenerlo pulsado durante más de 10 segundos (hasta que el segundo led se ilumina); el quinto led se apaga.

El segundo y el cuarto led se encienden. El tercer led parpadea durante unos 30 segundos.

INDICADOR DE BATERÍA

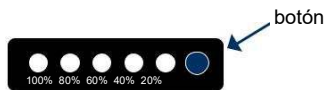

0 – 10%	LED1	parpadea
11 – 30%	LED1	on
31 – 50%	LED1 - LED2	on
51 – 70%	LED1 - LED3	on
71 – 90%	LED1 - LED4	on
91 – 100%	LED1 - LED5	on

